



Quick Start Guide

ACCOLADE 2
LRF XP50 PRO

Thermal
Imaging
Binoculars

ENGLISH / FRANÇAIS / DEUTSCH / ESPAÑOL / ITALIANO / РУССКИЙ

EN **Attention!** Accolade thermal imaging binoculars require a license if exported outside your country.
Electromagnetic compliance. This product complies with EU Standard EN 55032:2015, Class A.
Warning! Operation of this equipment in a residential environment could cause radio interference.
Detailed product description and complete user manual are available for download on our official web-page:
www.pulsar-nv.com/glo/products/33/thermal-imaging-binoculars/

FR **Attention!** Les jumelles d'imagerie thermique Accolade nécessitent une licence s'ils sont exportés hors de votre pays.
Compatibilité électromagnétique. Ce produit est conforme à la norme européenne EN 55032:2015, Classe A.
Attention! L'utilisation de ce matériel dans un environnement résidentiel peut produire des interférences radio.
La description détaillée du produit et un manuel d'instructions complet sont disponibles sur notre site:
www.pulsar-nv.com/glo/fr/produits/439/jumelles-dimagerie-thermique/

DE **Achtung!** Wärmebildferngläser Accolade benötigen eine Lizenz, wenn sie außerhalb Ihres Landes exportiert werden.
Elektromagnetische Verträglichkeit. Das Produkt entspricht der Europäischen Norm EN 55032:2015, Klasse A.
Warnung! Der Betrieb dieses Gerätes im Wohngebiet kann Funkstörungen verursachen. Die ausführliche Beschreibung des Produktes und volle Betriebsanleitung sind auf unserer Webseite unter dem Link zugänglich:
www.pulsar-nv.com/glo/de/produkte/57/waermebildfernglaeser/

ES **¡Atención!** Los binoculares de visión térmica Accolade requieren una licencia si se exportan fuera de su país.
Compatibilidad electromagnética. Este producto cumple con la reglamentación de la UE EN 55032:2015, Clase A.
Advertencia: el funcionamiento de este equipo en áreas residenciales podría causar radio interferencias.
La descripción detallada del producto y el manual de usuario completo están disponibles en nuestro sitio web:
www.pulsar-nv.com/glo/es/productos/64/binoculares-termicos/

IT **Attenzione!** I binocoli termici Accolade richiedono una licenza se esportati al di fuori del proprio paese.
Compatibilità elettromagnetica. Questo prodotto è conforme alla norma europea EN 55032:2015, Classe A.
Avvertenza: l'uso di questa apparecchiatura in un'area residenziale può causare perturbazioni radioelettriche.
La descrizione dettagliata del prodotto e un manuale di istruzioni completo sono disponibili sul nostro sito:
www.pulsar-nv.com/ita/prodotti/571/binocolo-termico/

RU **Внимание!** Тепловизионные бинокли Accolade требуют лицензии, если они экспортируются за пределы Вашей страны.
Электромагнитная совместимость. Данный продукт соответствует требованиям европейского стандарта EN 55032:2015, Класс А.
Внимание: эксплуатация данного продукта в жилой зоне может создавать радиопомехи. Подробное описание продукта и полное руководство по эксплуатации доступны на нашем сайте по ссылке:
www.pulsar-nv.com/glo/ru/produkty/44/teplovizionnye-binokli/

ACCOLADE 2 LRF

Quick Start Guide

Thermal Imaging Binoculars ACCOLADE 2 LRF	1-5	ENGLISH ▶
Jumelles d'imagerie thermique ACCOLADE 2 LRF	6-10	FRANÇAIS ▶
Wärmebildferngläser ACCOLADE 2 LRF	11-15	DEUTSCH ▶
Binoculares térmicos ACCOLADE 2 LRF	16-20	ESPAÑOL ▶
Binocoli termici ACCOLADE 2 LRF	21-25	ITALIANO ▶
Тепловизионные бинокли ACCOLADE 2 LRF	26-30	РУССКИЙ ▶



⚡ Package Contents

- Accolade 2 LRF Thermal Imaging Binocular
- IPS7 Battery Pack
- Battery Pack charger with mains adapter
- USB cable
- Quick User Manual
- Warranty sheet
- Carrying case
- Neck strap
- Lens-cleaning cloth

⚡ Starting Operation



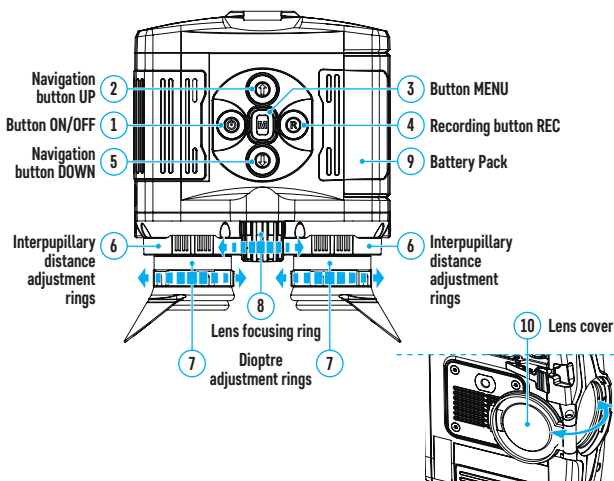

Powering on and image setting

- Open the lens cover **(10)**.
- Press the **ON/OFF** button **(1)** briefly to power the device on.
- Set the pupillary distance by squeezing the eyepieces together or pulling farther apart while holding the adjustment rings **(6)**.
- Get a sharp image of the symbols on the display by rotating the optical adjustment ring of the eyepieces **(7)**.
- Rotate the lens focus ring **(8)** to focus on target.
- Select the calibration mode: manual **(M)**, semi-automatic **(SA)** or automatic **(A)** in the main menu (enter the menu by long pressing the **MENU** button **(3)**).
- Calibrate the image with a short press of the **ON/OFF** button **(1)** (when calibration mode **(SA)** or **(M)** has been selected). Close the lens cap before manual calibration.
- Select the desired observation mode (**Forest, Rocks, Identification** or **User**) by a long press of the **DOWN (5)** button or in the main menu. **User** mode allows you to configure and save custom brightness and contrast settings, as well as one of three modes as a base.
- Adjust the brightness, display contrast, smooth digital zoom in the quick menu (activate by briefly pressing the **MENU** button **(3)**).
- Turn off the device by long pressing the **ON/OFF** button **(1)** after use.

⚡ Components and Controls



⚡ Buttons Operation

	Short press	Long press
Button ON/OFF (1) 	Turning on device / Image calibration	Turning off device / display
Record button REC (4) 	Video recording on / pause / continue recording video / Take a photo	Photo mode on / video recording off / video mode on
Navigation button UP (2) 	Turning on rangefinder / measuring distance	Choose color palettes / SCAN mode On / Off
MENU button (3) 	Access the quick menu / Confirm selection	Log in / out main menu
Navigation button DOWN (5) 	Change value of discrete zoom	Toggle between observation modes

⚡ Battery Pack Charging

- Lift up the lever (11) of the charger (9).
- Install the Battery Pack (9) into the charger as far as it can go.
- Lower the lever (11).

- Connect the micro USB plug of the USB cable (12) to the micro USB port (13) of the charger.
- Connect the other end of the microUSB cable to the mains adapter (14).
- Plug the mains adapter (14) into a 100 - 240 V socket (15).
- Disconnect the charger from the mains after the battery is fully charged (green LED light stays on continuously).

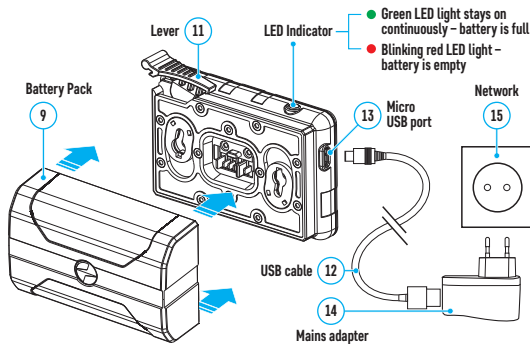

⚡ Installing Battery Pack into the Device

- Lift up the lever (16).
- Remove the battery (9) from the charging pad.
- Insert the battery (9) as far as it will go into the slot of the device body designed for it so that the F part is at the bottom.
- Lock the battery (9) by lowering the lever (16).

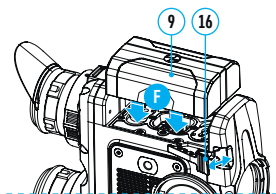

⚡ Using Built-in Laser Rangefinder

- Press the **ON/OFF** button **(1)** briefly to power the device on.
- Press the **UP** button **(2)** briefly to start the rangefinder. The rangefinder reticle will appear in the center of the display.
- Place the rangefinder reticle on the target to measure the distance.
- Briefly press the **UP** button **(2)** to measure the distance.
- The distance in meters (or yards) is displayed in the upper right corner of the display.
- --- m appears on the display in the case of error or failure to measure the distance.
- The rangefinder will turn off after 3-4 seconds of inactivity. The rangefinder reticle and obtained range values in the field of view will disappear.

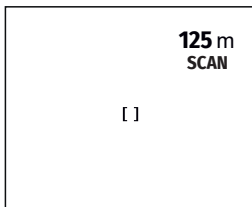

Scan Mode (SCAN)

- Press the **ON/OFF** button **(1)** briefly to power the device on.
- Briefly press the **UP** button **(2)** to start the rangefinder. The rangefinder reticle will appear on the display.
- Place the rangefinder reticle on the measuring target.
- Press and hold down the **UP** button **(2)** for 2 seconds to measure the distance in scan mode. A SCAN message will appear in the upper right corner of the display.
- The distance value will change in real time depending on the visual target distance.
- Additional settings of the rangefinder are in the main menu item (access the menu by holding down the **MENU** button **(3)**).
- Hold down the **UP** button **(2)** for 2 seconds to deactivate the Scan Mode.

⚡ Stream Vision App

Download the Stream Vision app to stream the image via Wi-Fi from the display of your Accolade LRF to a smartphone or tablet. Detailed instructions are available on the Internet at: www.pulsar-vision.com.



Specifications

MODEL	
SKU	ACCOLADE 2 LRF XP50 PRO
	77461
MICROBOLOMETER	
Type	uncooled
Resolution, Pixels	640x480
Pixel Pitch, μm	17
NETD, mK	< 25
Frame Rate, Hz	50
OPTICAL SPECIFICATIONS	
Magnification, x	2.5 - 20
Lens	F50 mm, F/1.2
Field of View, $^{\circ}/\text{m}@100\text{m}$, Horizontal	12.4/ 21.8
Eyepiece Focusing Range, Dioptre	± 5
Range of Detection, m/y (Object 1.7m high)	1800 / 1968.5
DISPLAY	
Type	AMOLED
Resolution, Pixels	640x480
OPERATIONAL CHARACTERISTICS	
Power Supply, V	3.0 - 4.2
Battery Type / Capacity / Nominal Output Voltage	Li-ion Battery Pack IPS7 / 6400 mAh / DC 3.7 V
External Power Supply	5 V
Battery Life at $t=22^{\circ}\text{C}$, h*	9
Level of Protection (acc. to IEC 60529) with Battery Installed	IPX7
Operating Temperature, $^{\circ}\text{C}$ / $^{\circ}\text{F}$	-25...+50 / -13...+122
Dimensions, mm/ inch	164 x 130 x 64/ 6.46 x 5.12 x 2.52
Weight (without Battery), kg/oz	0.6 / 21.16
VIDEO RECORDER	
Video / Photo Resolution, Pixels	640x480
Video / Photo Format	.avi/ .jpg
Built-In Memory	16 GB
Built-In Memory Capacity	650 minutes of video or more than 100 000 photos
WI-FI CHANNEL**	
Frequency	2.4 GHz
Standard	802.11 b/g
RANGEFINDER	
Safety class for laser equipment according to BS / EN 60825-1:2014	1
Wavelength, nm	905
Measurement Range, m/y***	1000/1093.6
Accuracy of Measurement, m/y	$\pm 1/1.09$

* Actual battery life may vary depending on the use of Wi-Fi and the built-in laser rangefinder.

**The reception range may vary depending on various factors: obstacles, other Wi-Fi networks.

***It depends on the details of the measuring target and environmental conditions.

The product design improvements are possible to make it more appealing for the consumer.

The current version of the User's Manual can be found on the website

www.pulsar-vision.com

The device repair is possible within five years.

⚡ Lot de livraison

- Jumelles d'imagerie thermique Accolade 2 LRF
- Batterie rechargeable IPS7
- Chargeur à batterie rechargeable avec AC dispositif
- Câble USB
- Manuel d'utilisation en bref
- Certificat de garantie
- Housse
- Lanière au cou
- Lingettes pour nettoyer l'optique

⚡ Mise en service.



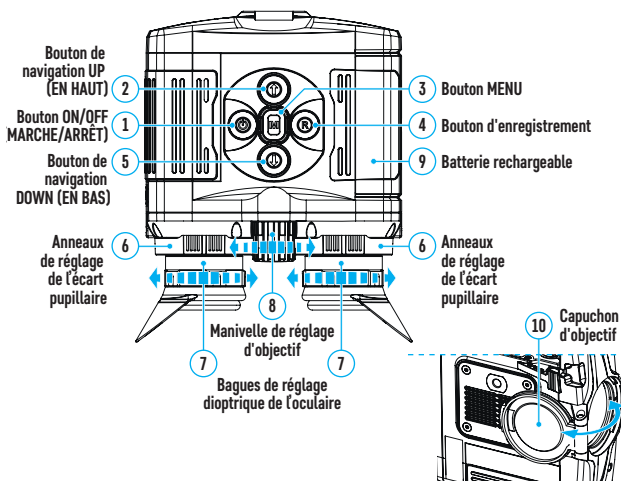

Allumage et réglage de l'image

- Enlevez le capuchon **(10)** d'objectif.
- Allumez l'appareil en appuyant brièvement le bouton **ON/OFF (MARCHE/ARRÊT) (1)**.
- Réglez l'écart pupillaire: tout en maintenant les anneaux de réglage de l'écart pupillaire **(6)**, en couissant les oculaires.
- Obtenez une image nette des symboles sur l'affichage en tournant les anneaux de réglage dioptrique des oculaires **(7)**.
- Pour effectuer la mise au point sur l'objet, tournez le manivelle de réglage d'objectif **(8)**.
- Sélectionnez le mode d'étalonnage: manuel **(M)**, semi-automatique **(SA)** ou automatique **(A)** dans le menu principal (entrez dans le menu en appuyant longuement le bouton **MENU (3)**).
- Calibrez l'image en appuyant rapidement sur le bouton **ON/OFF (MARCHE/ARRÊT) (1)** (lorsque le mode de calibration **(SA)** ou **(M)** a été sélectionné). Fermez le couvercle de lentille avant la calibration manuelle.
- Sélectionnez le mode d'observation souhaité (**«Forêt»**, **«Roches»**, **«Identification»**, **«Utilisateur»**) en pressant longuement le bouton **DOWN (5)** ou dans le menu principal. Le mode d'utilisation vous permet de configurer et d'enregistrer des paramètres de luminosité et de contraste personnalisés, ainsi que l'un des trois modes de base.
- Réglez la luminosité, le contraste de l'affichage, le zoom numérique dans le menu rapide (activez en appuyant brièvement le bouton **MENU (3)**).
- Après utilisation, éteignez les jumelles en appuyant longuement le bouton **ON/OFF (MARCHE/ARRÊT) (1)**.

⚡ Éléments et contrôles



⚡ Fonctions des boutons

	Pression bref	Pression long
Bouton ON/OFF (MARCHE/ARRÊT) (1) 	Allumer l'appareil / Calibrer l'image	Éteindre l'appareil / l'affichage
Bouton d'enregistrement REC (ENREGISTREMENT) (4) 	Activer l'enregistrement vidéo / Pause / continuer l'enregistrement vidéo / Prendre une photo	Activer le mode photo / désactiver l'enregistrement vidéo / Activer le mode vidéo
Le bouton de navigation UP (EN HAUT) (2) 	Activer le télémètre / Mesurer la distance	Choisir la couleur de palettes / Marche / Arrêt Mode SCAN
Le bouton de MENU (3) 	Entrer dans le menu rapide Confirmer la sélection	Entrer / Quitter le menu principal
Le bouton de navigation DOWN (EN BAS) (5) 	Changer la valeur du zoom discret	Basculer les modes d'observation

⚡ Charge de la batterie

- Soulevez le levier (11) du chargeur (9).
- Insérez la batterie (9) dans le chargeur jusqu'à ce qu'elle s'arrête.
- Abaissez le levier (11).
- Connectez la fiche micro-USB du câble USB (12) au connecteur micro-USB (13) du chargeur.
- Connectez l'autre fiche du câble micro-USB au réseau périphérique (14).
- Branchez le réseau périphérique (14) dans une prise 100 - 240 V (15).
- Une fois la batterie est complètement chargée (la LED verte est constamment allumée), débranchez le kit de charge de la prise.

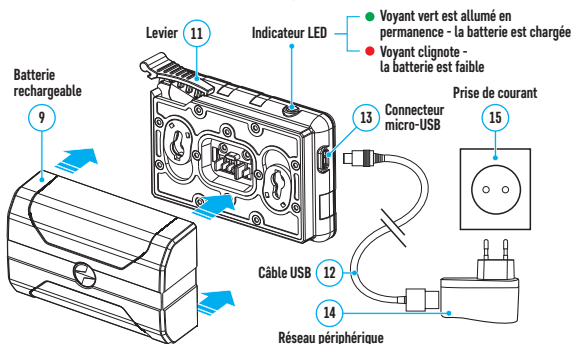

⚡ Installation de la batterie dans l'appareil.

- Relevez le levier (16).
- Retirez la batterie (9) de la plate-forme de charge.
- Insérez la batterie (9) à fond dans le connecteur prévu à cet effet dans le boîtier de l'appareil pour que l'élément F se trouve en bas.
- Fixez la batterie (9) en abaissant le levier (16).

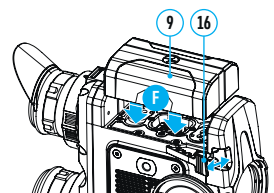

⚡ L'utilisation du télémètre laser intégré

- Allumez l'appareil en appuyant brièvement le bouton **ON/OFF (MARCHÉ/ARRÊT) (1)**.
- Appuyez brièvement le bouton **UP (EN HAUT) (2)** pour activer le télémètre - le repère du télémètre apparaîtra au centre d'affichage.
- Pointez la marque du télémètre sur l'objet auquel vous mesurez la distance.
- Appuyez brièvement le bouton **UP (EN HAUT) (2)** pour mesurer la distance.

- La distance en mètres (ou yards) est affichée dans le coin supérieur droit de l'affichage.
- En cas d'erreur ou d'impossibilité de mesurer la distance, --- m apparaît sur l'affichage.
- Après 3-4 secondes d'inactivité, le télémètre s'éteint, le repère du télémètre avec les valeurs de plage mesurées dans le champ de vision disparaissent.

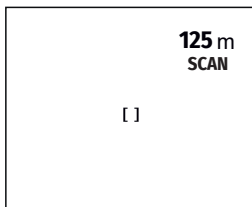

Mode de numérisation (SCAN)

- Allumez l'appareil en appuyant brièvement le bouton **ON/OFF (MARCHE/ARRÊT) (1)**.
- Appuyez brièvement le bouton **UP (EN HAUT) (2)** pour activer le télémètre - le repère du télémètre apparaîtra à l'écran.
- Pointez la marque du télémètre sur l'objet à mesurer.
- Pour mesurer la distance en mode de scan, appuyez le bouton **UP (EN HAUT) (2)** et maintenez-le enfoncé pendant 2 secondes. Un message SCAN apparaîtra dans le coin droit supérieur de l'affichage.
- La valeur de la distance changera en temps réel en fonction de la distance à l'objet d'observation.
- Des paramètres de télémètre supplémentaires sont situés dans l'élément du menu principal (pour accéder au menu principal, maintenez le bouton **MENU (3)**).
- Pour désactiver le mode de numérisation, maintenez le bouton **UP (EN HAUT) (2)** pendant 2 secondes.

⚡ Application Stream Vision

Téléchargez l'application Stream Vision afin de diffuser l'image d'affichage de votre appareil à votre smartphone ou tablette via Wi-Fi. Voir les instructions détaillées sur Internet: www.pulsar-vision.com



Spécification techniques

MODÈLE	ACCOLADE 2 LRF XP50 PRO
SKU	77461
MICRO-BOLOMÈTRE	
Type	Non refroidi
Résolution, pixels	640x480
Taille de pixel, micron	17
NETD, mK	< 25
Fréquence de rafraîchissement des images, Hz	50
CARACTÉRISTIQUES OPTIQUES	
Amplification optique (zoom), x	2,5 - 20
Objectif	F50 mm, F/1,2
Angle de champ de vision, dgr/ m par 100 m	12,4/ 21,8
Gamme de mise au point d'oculaire, dioptrie	±5
Distance de détection (objet - animal de type «cerf»), m	1800
L’AFFICHAGE	
Type	AMOLED
Résolution, pixels	640x480
CARACTÉRISTIQUES DE FONCTIONNEMENT	
Alimentation électrique, V	3,0 - 4,2
Type de batterie / Capacité / Tension nominale de sortie	Batterie Li-ion IPS7 / 6400 mAh / DC 3,7 V
Alimentation externe	5 V
Autonomie de la batterie* (à t = 22 °C), h	9
Degré de protection, code IP (IEC60529), avec une batterie installée	IPX7
Plage de température de fonctionnement, °C	-25...+50
Dimensions, mm	164 x 130 x 64
Poids (sans batterie), kg	0,6
ENREGISTREUR VIDÉO	
Résolution vidéo/ photo, pixels	640x480
Format vidéo/ photo	.avi/ .jpg
Quantité de mémoire intégrée	16 GB
Capacité de mémoire intégrée	650 minutes de vidéo ou plus de 100 000 photos
CHAÎNE WI-FI**	
Fréquence	2,4 GHz
Standard	802.11 b/g
TÉLÉMÈTRE	
Grade d'équipement laser selon BS / EN 60825-1:2014	1
Longueur d'onde, nm	905
Max distance de mesure***, m	1000
Précision de mesure, m	+/-1

* L'autonomie réelle de la batterie varie selon l'utilisation du Wi-Fi et de l'enregistreur vidéo intégré.

**La portée de réception peut varier en fonction de différents facteurs: la présence d'obstacles, d'autres réseaux Wi-Fi.

*** Dépend des caractéristiques de l'objet de mesure et des conditions d'environnement.

La configuration peut être modifiée afin d'améliorer l'utilisation d'un appareil.

La version actuelle du manuel d'utilisation est disponible sur www.pulsar-vision.com

La période de réparation possible de l'appareil est de cinq ans.

⚡ Lieferumfang

- Accolade 2 LRF Wärmebildfernglas
- IPS7 Akkumulatorenatterie
- Ladegerät für die Akkumulatorenatterie mit Netzladeadapter
- USB-Kabel
- Kurzanleitung
- Garantieschein
- Aufbewahrungstasche
- Umhängeband
- Reinigungstuch für Optik

⚡ Erste Schritte

Einschalten und Bildeinstellung

- Nehmen Sie den Objektivschutzdeckel **(10)** ab.
- Schalten Sie das Gerät durch kurzes Drücken der Taste **ON/OFF (1)** ein.
- Stellen Sie den Austrittspupillenabstand ein: Halten Sie die Ringe der Einstellung des Austrittspupillenabstandes **(6)** und schieben Sie die Okulare aneinander und auseinander.
- Drehen Sie die Dioptrieneinstellringe der Okulare **(7)** zur Scharfstellung auf die Symbole auf dem Display.
- Drehen Sie den Fokussiering des Objektivs **(8)** zur Scharfstellung auf das Objekt.
- Wählen Sie einen Kalibrierungsmodus: manuell **(M)**, halbautomatisch **(SA)** oder automatisch **(A)**, im Hauptmenüpunkt (rufen Sie das Menü durch langes Drücken der Taste **MENU (3)** auf).
- Kalibrieren Sie das Bild durch kurzes Drücken der Taste **ON/OFF (1)** (wobei der Kalibrierungsmodus **(SA)** oder **(M)** ausgewählt wurde). Schließen Sie vor der manuellen Kalibrierung die Objektivschutzdeckel.
- Wählen Sie den Beobachtungsmodus („Wald“, „Felsen“, „Identifizierung“, „Benutzermodus“) durch langes Drücken der Taste **DOWN (5)** oder im Hauptmenü aus. Im Benutzermodus können Sie benutzerdefinierte Helligkeits-, Kontrasteinstellungen und einen von drei Modi als Grundmodus konfigurieren und speichern.
- Stellen Sie die Helligkeit und den Kontrast des Displays, den gleichmäßigen Digitalzoom im Schnellstartmenü ein (Das Schnellstartmenü wird durch kurzes Drücken der Taste **MENU (3)** aktiviert).
- Nach dem Gebrauch schalten Sie das Fernglas durch langes Drücken der Taste **ON/OFF (1)** aus.

⚡ Komponenten und Bedienelemente

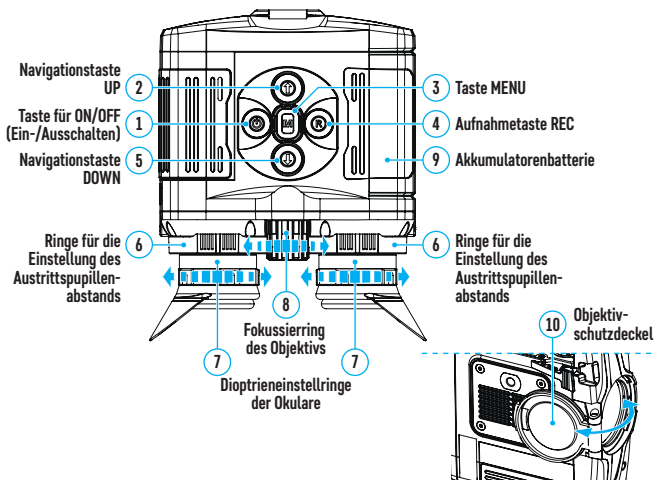

⚡ Funktionen der Tasten

	Kurzes Drücken:	Langes Drücken:
Taste ON/OFF (1) 	Gerät einschalten / Bild kalibrieren	Gerät / Display ausschalten
Aufnahmetaste REC (4) 	Videoaufnahme starten / Videoaufnahme anhalten / fortsetzen / Foto machen	Fotomodus einschalten / Videoaufnahme stoppen / Videomodus einschalten
Navigationstaste UP (2) 	Entfernungsmesser aktivieren / Entfernung messen	Farbtonpalette wählen / SCAN-Modus ein- / ausschalten
Taste MENU (3) 	Schnellstartmenü aufrufen / Auswahl bestätigen	Hauptmenü aufrufen / verlassen
Navigationstaste DOWN (5) 	Wert des diskreten Zooms ändern	Zwischen Beobachtungsmodi wechseln

⚡ Batterieladung

- Heben Sie den Hebel **(11)** des Ladegeräts **(9)** auf.
- Setzen Sie die Akkumulatorenbatterie **(9)** ins Ladegerät bis zum Anschlag ein.
- Klappen Sie den Hebel **(11)** nach unten.
- Schließen Sie den microUSB-Stecker des USB-Kabels **(12)** an den microUSB-Anschluss **(13)** des Ladegeräts an.
- Schließen Sie das andere Ende des microUSB-Kabels an den Netzladeadapter **(14)** an.
- Schalten Sie das Netzwerkgerät **(14)** an die Steckdose 100 - 240 V **(15)** an.
- Nachdem der Akku vollständig aufgeladen ist (die grüne Diode leuchtet kontinuierlich), trennen Sie das Ladegerät vom Stromnetz.

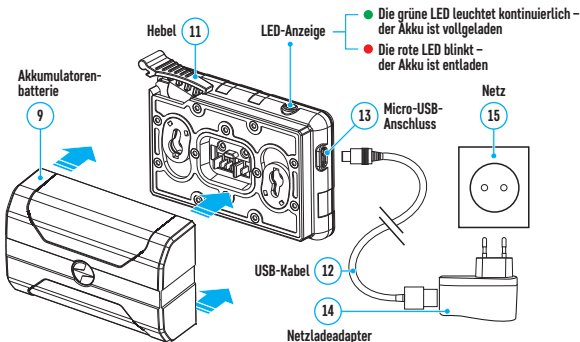

⚡ Einsetzen des Akkus in das Gerät

- Heben Sie den Hebel **(16)** auf.
- Entfernen Sie den Akku **(9)** aus der Ladestation.
- Setzen Sie den Akku **(9)** bis zum Anschlag in den dafür vorgesehenen Steckplatz im Gerätegehäuse so ein, dass das Element F unten liegt.
- Verriegeln Sie den Akku **(9)**, indem Sie den Hebel **(16)** nach unten klappen.

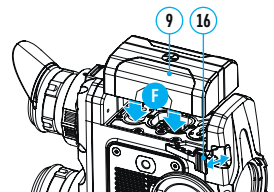

⚡ Anwendung des eingebauten Laserentfernungsmessers

- Schalten Sie das Gerät durch kurzes Drücken der Taste **ON/OFF (1)** ein.
- Drücken Sie kurz die Taste **UP (2)**, um den Entfernungsmesser zu aktivieren. Die Markierung des Entfernungsmessers wird in der Mitte des Displays angezeigt.
- Richten Sie die Markierung des Entfernungsmessers auf das Objekt, bis zu welchem Sie die Entfernung messen möchten.

- Drücken Sie kurz die Taste **UP (2)**, um die Entfernung zu messen.
- Die Entfernung in Metern (oder Yards) wird in der oberen rechten Ecke des Displays angezeigt.
- Im Falle eines Fehlers oder einer Unmöglichkeit, die Entfernung zu messen, erscheint auf dem Display die Anzeige ---m.
- Nach 3-4 Sekunden Inaktivität schaltet sich der Entfernungsmesser aus, die Marke des Entfernungsmessers verschwindet zusammen mit gemessenen Entfernungswerten im Sichtfeld.

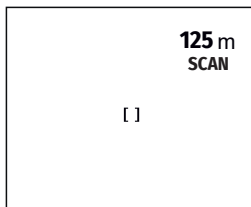

Scan-Modus (SCAN)

- Schalten Sie das Gerät durch kurzes Drücken der Taste **ON/OFF (1)** ein.
- Drücken Sie kurz die Taste **UP (2)**, um den Entfernungsmesser zu aktivieren. Die Markierung des Entfernungsmessers wird auf dem Bildschirm angezeigt.
- Richten Sie die Markierung des Entfernungsmessers auf das Messobjekt.
- Um die Entfernung im Scan-Modus zu messen, halten Sie die Taste **UP (2)** 2 Sekunden lang gedrückt. In der oberen rechten Ecke des Displays wird die Meldung SCAN angezeigt.
- Die Entfernungsergebnisse ändern sich in Echtzeit abhängig von der Entfernung zum Beobachtungsobjekt.
- Weitere Einstellungen für den Entfernungsmesser finden Sie im Hauptmenüpunkt (halten Sie die Taste **MENU (3)** gedrückt, um das Hauptmenü aufzurufen).
- Um den Scan-Modus zu deaktivieren, halten Sie die Taste **UP (2)** 2 Sekunden lang gedrückt.

Stream Vision App

Laden Sie die Stream Vision App herunter, um das Bild vom Display Ihres Fernglases Accolade LRF auf ein Smartphone oder Tablet zu streamen. Detaillierte Anleitung finden Sie im Internet: www.pulsar-vision.com



Technische Daten

MODELL	ACCOLADE 2 LRF XP50 PRO
LAGEREINHEIT-NR. (SKU)	77461
MIKROBOLMETER	
Typ	ungekühlt
Auflösung, Pixel	640x480
Pixelgröße, Mikrometer	17
NETD, mK	< 25
Bildwechselfrequenz, Hz	50
OPTISCHE KENNDATEN	
Vergrößerung, x	2,5 - 20
Objektiv	F50 mm, F/1,2
Sichtfeldwinkel (horizontal), Grad/m auf 100 m	12,4/ 21,8
Dioptrienausgleich der Okulare, Dioptrien	±5
Erfassungsreichweite (Objekt - Tiertyp "Hirsch"), m	1800
DISPLAY	
Typ	AMOLED
Auflösung, Pixel	640x480
BETRIEBSPARAMETER	
Betriebsspannung, V	3,0 - 4,2
Batterietyp / Kapazität / Ausgangsnennspannung	Li-Ion Battery Pack IPS7 / 6400 mAh / DC 3,7 V
Externe Stromversorgung	5 V
Betriebsdauer von einer Batterie* (bei t=22 °C), Std.	9
Schutzart, IP-Code (IEC60529), mit eingesetzter Batterie	IPX7
Betriebstemperaturbereich, °C	-25...+50
Abmessungen, mm	164 x 130 x 64
Gewicht (ohne Batterie), kg	0,6
VIDEOREKORDER	
Video-/Fotoauflösung, Pixel	640x480
Video- / Fotoformat	.avi/ .jpg
Eingebauter Speicher	16 GB
Eingebaute Speicherkapazität	650 Minuten Video oder über 100 000 Fotos
WI-FI-KANAL**	
Frequenz	2,4 GHz
Standard	802.11 b/g
ENTFERNUNGSMESSE	
Laserklasse nach BS / EN 60825-1:2014	1
Wellenlänge, nm	905
Max Messentfernung, m***	1000
Messgenauigkeit, m	+/-1

* Die tatsächliche Betriebsdauer hängt von der Intensität der Verwendung von Wi-Fi, vom Videorekorder und integrierten Laserentfernungsmesser ab.

**Die Empfangsreichweite kann je nach verschiedenen Faktoren variieren: Vorhandensein von Hindernissen, anderen Wi-Fi-Netzwerken.

*** Abhängig von den Eigenschaften des Messobjekts und den Umgebungsbedingungen.

Änderungen im Design zwecks höherer Gebrauchseigenschaften des Produkts vorbehalten.

Die aktuelle Version der Bedienungsanleitung finden Sie unter www.pulsar-vision.com

Die Reparatur des Geräts ist innerhalb 5 Jahre möglich.

⚡ Paquete de entrega

- Prismáticos de visión térmica Accolade 2 LRF
- Pila recargable IPS7
- Cargador para la pila recargable con adaptador de CA
- Cable USB
- Manual breve de usuario
- Tarjeta de garantía
- Estuche
- Correa para el cuello
- Paño para limpiar la óptica

⚡ Puesta en funcionamiento



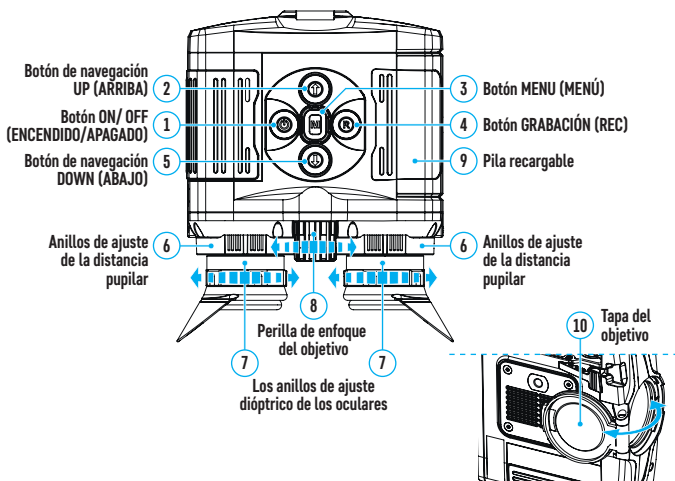

Puesta en marcha y ajuste de la imagen

- Abra la tapa **(10)** del objetivo.
- Encienda el dispositivo pulsando brevemente el botón **ON/OFF (1)** (**ENCENDIDO/APAGADO**).
- Ajuste la distancia pupilar: sosteniendo los anillos de ajuste de la distancia pupilar **(6)**, acerque y aleje los oculares.
- Obtenga una imagen bien clara de los símbolos en la pantalla girando los anillo de ajuste dióptrico del ocular **(7)**.
- Para enfocar en el objeto gire la perrilla de enfoque del objetivo **(8)**.
- Seleccione el modo de calibración: manual **(M)**, semiautomático **(SA)** o automático **(A)** en el punto del menú principal (entre en el menú presionando prolongadamente el botón **MENU (3)** (**MENÚ**)).
- Calibre la imagen pulsando brevemente el botón de **ON/OFF (1) ENCENDIDO/APAGADO** (si se ha seleccionado el modo de calibración **(SA)** o **(M)**). Cierre la tapa de la lente antes la calibración manual.
- Seleccione el modo de observación deseado ("**Bosque**", "**Rocas**", "**Identificación**", "**Uso**") presionando prolongadamente el botón **DOWN (5)** o en el menú principal. El modo de uso le permite configurar y guardar configuraciones personalizadas de brillo y contraste, así como uno de los tres modos básicos.
- Ajuste el brillo, el contraste de la pantalla, el zoom digital suave en el menú rápido (actívelo presionando brevemente el botón **MENU (3)** (**MENÚ**)).
- Después del uso, apague los prismáticos presionando prolongadamente el botón **ON/OFF (1)** (**ENCENDIDO/APAGADO**).

⚡ Unidades y controles



⚡ Funcionamiento de botones

	Pulsación corta	Pulsación prolongada
Botón ON/OFF (ENCENDIDO / APAGADO) (1) 	Encender el dispositivo / Calibrar imagen	Apagar el dispositivo / pantalla
Botón de grabación REC (4) 	Iniciar la grabación de vídeo / Pausa / continuar grabando el vídeo / Tomar una foto	En modo de fotografía / apagar la grabación de vídeo / Activar modo de vídeo
Botón de navegación UP (ARRIBA) (2) 	Habilitar telemetro / Medir distancia	Elegir paletas de colores / Encendido / Apagado modo de ESCANEO
Botón MENU (MENÚ) (3) 	Entrar en el menú rápido / Confirmar la selección	Entrar / salir del menú principal
Botón de navegación DOWN (ABAJO) (5) 	Cambiar de valor del zoom discontinuo	Cambiar entre modos de observación

⚡ Carga de la pila recargable

- Levante el brazo (11) del dispositivo de carga (9).
- Inserte la pila recargable (9) en el cargador hasta el tope.
- Baje el brazo (11).
- Conecte la clavija microUSB del cable USB (12) al conector microUSB (13) del cargador de red.
- Conecte el otro extremo del cable microUSB al dispositivo de red (14).
- Conecte el dispositivo de red (14) a una toma de corriente de 100 - 240 V (15).
- Después de que la batería esté completamente cargada (el piloto verde luce continuamente), desconecte el equipo de carga de la red eléctrica.

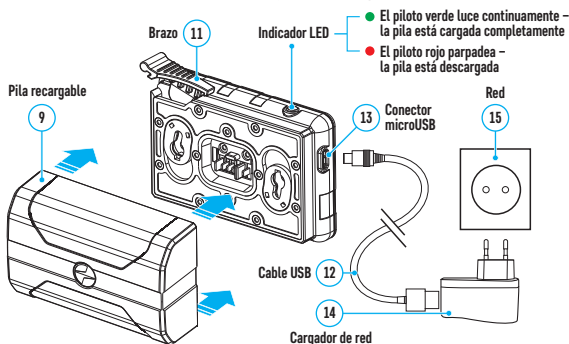

⚡ Instalación de la pila recargable en el dispositivo

- Levante el brazo (16).
- Retire la batería (9) de la plataforma de carga.
- Inserte la pila (9) hasta el tope en la ranura prevista para aquella en el dispositivo de manera que el elemento F se encuentre abajo.
- Fije la pila (9) bajando el brazo (16).

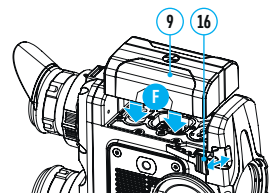

⚡ Usando el telemetro de láser incorporado

- Encienda el dispositivo pulsando brevemente el botón **ON/OFF (1)** (**ENCENDIDO/APAGADO**).
- Presione brevemente el botón **UP (2) (ARRIBA)** para activar el telemetro - la etiqueta del telemetro aparecerá en el centro de la pantalla.
- Apunte la etiqueta del telémetro en el objeto hasta el que Ud. está midiendo la distancia.
- Presione brevemente el botón **UP (2) (ARRIBA)** para medir la distancia.

- La distancia en metros (o yardas) se mostrará en el rincón superior derecho de la pantalla.
- En caso de error o imposibilidad de medir la distancia, en la pantalla aparece la indicación --- m.
- Pasados 3-4 segundos sin actividad, el telémetro se apagará, la marca del telémetro con valores de distancia medidos en el campo de visión desaparecerán.

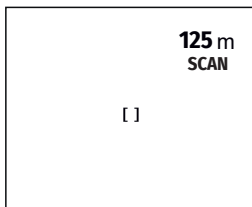

Modo de escaneo (SCAN)

- Encienda el dispositivo pulsando brevemente el botón **ON/OFF (1) ENCENDIDO/APAGADO**.
- Presione brevemente el botón **UP (2) (ARRIBA)** para activar el telémetro - la etiqueta del telémetro aparecerá en la pantalla.
- Apunte la etiqueta del telémetro sobre el objeto de medición.
- Para medir la distancia en modo de escaneo, mantenga presionado el botón **UP (2) (ARRIBA)** durante 2 segundos. Aparece un mensaje **SCAN** en el rincón superior derecho de la pantalla.
- El valor de la distancia cambiará en tiempo real dependiendo de la distancia hasta el objeto de observación.
- Las configuraciones adicionales del telémetro se encuentran en el punto del menú principal (para pasar al menú principal, mantenga presionado el botón **MENU (3) (MENÚ)**).
- Para desactivar el modo de escaneo, mantenga presionado el botón **UP (2) (ARRIBA)** durante 2 segundos.

⚡ Aplicación Stream Vision

Descargue la aplicación Stream Vision para transmitir la imagen por Wi-Fi desde la pantalla de sus prismáticos Accolade LRF a un teléfono inteligente o a una tableta. Véase las instrucciones más detalladas en Internet: www.pulsar-vision.com



Especificaciones

MODELO	ACCOLADE 2 LRF XP50 PRO
SKU	77461
MICROBOLÓMETRO	
Tipo	no refrigerado
Resolución, píxeles	640x480
Tamaño de píxel, micrometro	17
NETD, mK	< 25
Tasa de actualización de fotogramas, Hz	50
CARACTERÍSTICAS ÓPTICAS	
Aumento, x	2,5 - 20
Lente	F50 mm, F/1,2
Ángulo de campo de visión (horizontal), grados/ m por 100 m	12,4/ 21,8
Rango de enfoque de oculares, dioptrías	±5
Distancia de detección (objeto - animal del tipo "ciervo"), m	1800
PANTALLA	
Tipo	AMOLED
Resolución, píxeles	640x480
CARACTERÍSTICAS OPERATIVAS	
Tensión de alimentación externa, V	3,0 - 4,2
Tipo de batería / Capacidad / Voltaje nominal de salida	Li-Ion Battery Pack IPS7 / 6400 mAh / DC 3,7 V
Alimentación eléctrica externa	5 V
Tiempo de funcionamiento con acumulador* (a t = 22 °C), h	9
Grado de protección, código IP (IEC60529), con batería instalada	IPX7
Rango de temperaturas de funcionamiento, °C	-25...+50
Dimensiones, mm	164 x 130 x 64
Peso (sin batería), kg	0,6
GRABADOR DE VÍDEO	
Resolución de vídeo/foto, píxeles	640x480
Formato de vídeo/foto	.avi/ .jpg
Memoria integrada	16 GB
Memoria integrada	650 minutos de vídeo o más de 100 000 fotos
CANAL WI-FI**	
Frecuencia	2,4 GHz
Estándar	802.11 b/g
TELEMETRO	
Clase de dispositivos de láser según BS / EN 60825-1:2014	1
Longitud de onda, nm	905
Max distancia de medición***, m	1000
Precisión de medición, m	+/-1

* La tiempo real de funcionamiento de la pila depende del uso de Wi-Fi, de la grabadora de vídeo y de telemetro de láser integrado.

**El alcance de recepción puede variar según diversos factores: la presencia de obstáculos, otras redes Wi-Fi.

*** Depende de las características del objeto de medición, condiciones ambientales.

El diseño de este producto está sujeto a modificaciones con fines de mejorar sus propiedades del consumo.

Encontrará la última edición del manual de usuario en el sitio web www.pulsar-vision.com

El plazo de reparación posible del dispositivo es de cinco años.

⚡ Contenuto della confezione

- Binocolo termico Accolade 2 LRF
- Batteria ricaricabile IPS7
- Caricabatterie con adattatore CA.
- Cavo USB
- Breve manuale d'uso
- Tagliando di garanzia
- Fodera
- Tracolla
- Panno per pulitura ottica

⚡ Inizio del funzionamento



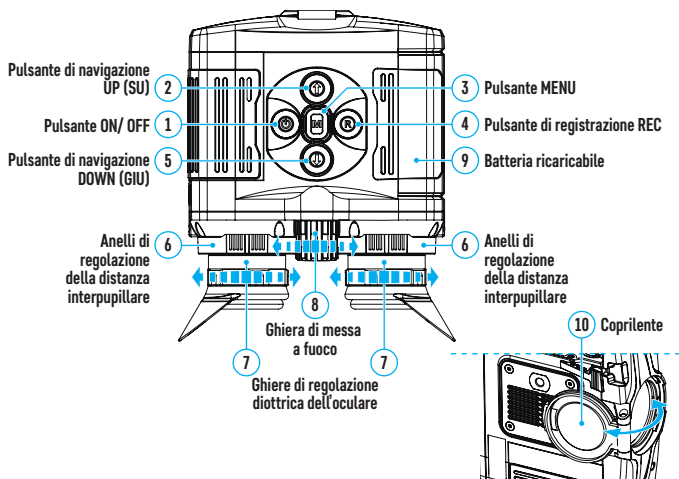

Attivazione e regolazione dell'immagine

- Aprire il copriobiettivo **(10)**.
- Accendere il dispositivo premendo brevemente il pulsante **ON/OFF (1)**.
- Regolare la distanza interpupillare:tenendo gli anelli di regolazione della distanza interpupillare **(6)**, spostare e separare gli oculari.
- Ottenere un'immagine nitida dei caratteri sul display ruotando la regolazione ottica degli oculari **(7)**.
- Per mettere a fuoco l'oggetto osservato, ruotare la manopola di messa a fuoco della lente **(8)**.
- Selezionare la modalità di calibrazione: manuale **(M)**, semiautomatica **(SA)** o automatica **(A)** nella voce del menu principale (accedere al menu tenendo premuto il pulsante **MENU (3)**).
- Calibrare l'immagine con una pressione breve del tasto **ON/OFF (1)** (dove è stata selezionata la modalità **(SA)** o **(M)**). Chiudere il coperchio della lente della calibrazione manuale.
- Selezionare la modalità di osservazione desiderata ("**Forest**" **(Bosco)**, "**Identification**" **(Identificazione)**, "**Rocks**" **(Rocce)**, "**User**" **(Utente)**) premendo a lungo il pulsante **DOWN (5)** o dal menu principale. La modalità "**User**" consente di configurare e salvare le impostazioni personalizzate di luminosità e contrasto, nonché una delle tre modalità di base.
- Regolare la luminosità, il contrasto del display, lo zoom digitale graduale nel menu rapido (per attivarlo premere brevemente il pulsante **MENU (3)**).
- Dopo l'uso, spegnere il binocolo tenendo premuto il pulsante **ON/OFF (1)**.

⚡ Unità e comandi operativi



⚡ Funzionamento dei pulsanti

	Pressione breve	Pressione lunga
Pulsante ON/ OFF (1) 	Accendere il dispositivo / Calibrare l'immagine	Spegnere il dispositivo / display
Pulsante di registrazione REC (4) 	Attivare registrazione video / Pausa / continuare registrazione video / Scattare una foto	ON modalità foto / disattivare registrazione video / OFF modalità video
Pulsante di navigazione UP (2) 	Attivare telemetro / Misurare distanza	Scegli il colore tavolozze / ON/OFF modalità SCAN
Pulsante MENU (3) 	Accedere al menu rapido / Confermare la selezione	Entrare / uscire dal menu principale
Pulsante di navigazione DOWN (5) 	Cambiare valore dello zoom discreto	Cambiare modalità di osservazione

⚡ Carica della batteria ricaricabile

- Sollevare la leva (11) del caricabatteria (9).
- Inserire la batteria ricaricabile (9) nel caricabatteria fino in fondo.
- Abbassare la leva (11).
- Attaccare il connettore MicroUSB del cavo USB (12) al connettore MicroUSB (13) del caricabatteria.
- Collegare l'altra estremità del cavo microUSB al dispositivo di rete (14).
- Collegare il dispositivo di rete (14) a una presa di corrente da 100 - 240 V (15).
- Dopo che la batteria è completamente carica (il led verde rimane costantemente acceso), scollegare il kit di ricarica dalla rete.

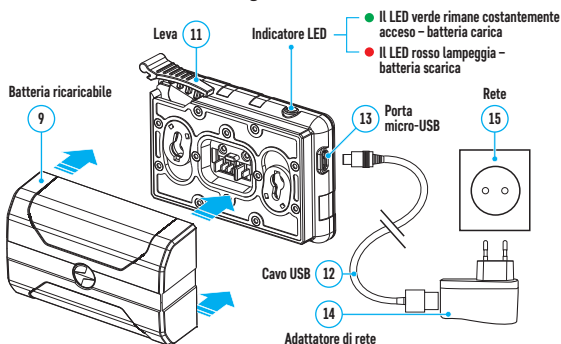

⚡ Inserimento della batteria ricaricabile nel dispositivo

- Sollevare la leva (16).
- Rimuovere la batteria (9) dalla base di ricarica.
- Inserire la batteria (9) fino in fondo nel vano del dispositivo in modo che l'elemento F si trovi in basso.
- Bloccare la batteria (9) abbassando la leva (16).

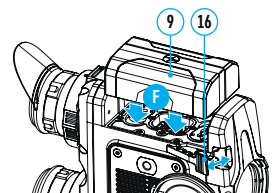

⚡ Utilizzo del telemetro laser incorporato

- Accendere il dispositivo premendo brevemente il pulsante ON/OFF (1).
- Premere brevemente il pulsante UP (2) per avviare il telemetro - il simbolo del telemetro appare al centro del display.
- Posizionare il segno del telemetro sull'oggetto di cui si sta misurando la distanza.
- Premere brevemente il pulsante UP (2) per misurare la distanza.

- Nell'angolo in alto a destra del display verrà visualizzata la distanza in metri (o iarde).
- In caso di errore o incapacità di misurare la distanza, sul display appare l'indicatore ---m.
- Dopo 3 - 4 secondi di inattività, il telemetro si spegne, il simbolo del telemetro con i valori dell'intervallo misurato nel campo visivo scompare.

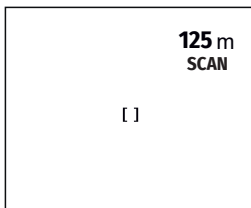

Modo di scansione (SCAN)

- Accendere il dispositivo premendo brevemente il pulsante **ON/OFF (1)**.
- Premere brevemente il pulsante **UP (2)** per avviare il telemetro - sullo schermo appare il simbolo del telemetro.
- Puntare il segno del telemetro sull'oggetto di misurazione.
- Per misurare la distanza in modalità scansione, tenere premuto il pulsante **UP (2)** per 2 secondi. Nell'angolo in alto a destra del display viene visualizzato un messaggio SCAN .
- Il valore della distanza cambierà in tempo reale a seconda della distanza dall'oggetto osservato.
- Altre impostazioni del telemetro si trovano nella voce del menu principale (per accedere al menu principale, tenere premuto il pulsante **MENU (3)**).
- Per disattivare la modalità di scansione, tenere premuto il pulsante **UP (2)** per 2 secondi.

App Stream Vision

Scaricare l'app Stream Vision per trasmettere l'immagine del display dal vostro binocolo Accolade LRF ad uno smartphone o tablet tramite Wi-Fi. Le istruzioni dettagliate sono disponibili sul sito Internet: www.pulsar-vision.com



Caratteristiche tecniche

MODELLO	ACCOLADE 2 LRF XP50 PRO
SKU	77461
MICROBOLOMETRO	
Tipo	non raffreddato
Risoluzione, pixel	640x480
Dimensione pixel, micron	17
NETD, mK	< 25
Frequenza dei fotogrammi, Hz	50
CARATTERISTICHE OTTICHE	
Ingrandimento, x	2,5 - 20
Lente obbiettivo	F50 mm, F/1,2
Angolo di campo visivo (orizzontale), grado / m per 100 m	12,4/ 21,8
Intervallo di messa a fuoco oculare, diottrie	±5
Distanza di rilevamento (oggetto - animale del tipo «cervo»), m	1800
DISPLAY	
Tipo	AMOLED
Risoluzione, pixel	640x480
CARATTERISTICHE OPERATIVE	
Tensione di alimentazione, V	3,0 - 4,2
Tipo batteria / Capacità / Tensione d'uscita nominale	Batteria agli ioni di litio IP57 / 6400 mAh / DC 3,7 V
Alimentazione esterna	5 V
Durata della batteria* (a t=22 °C), ora	9
Grado di protezione, codice IP (IEC60529), con batteria installata	IPX7
Intervallo di temperature d'utilizzo, °C	-25...+50
Dimensioni, mm	164 x 130 x 64
Peso (senza batteria), kg	0,6
VIDEOREGISTRATORE	
Risoluzione video/ foto, pixel	640x480
Formato registrazione video / foto	.avi/ .jpg
Capacità della memoria interna	16 GB
Capacità memoria interna	650 minuti di video o più di 100 000 foto
CANALE WI-FI**	
Frequenza	2,4 GHz
Standard	802.11 b/g
TELEMETRO	
Classe laser secondo BS / EN 60825-1:2014	1
Lunghezza d'onda, nm	905
Max. distanza di misurazione***, m	1000
Precisione di misurazione, m	+/-1

* La durata effettiva della batteria varia in base all'uso del Wi-Fi, del videoregistratore e del telemetro laser integrato.

**La distanza della ricezione può variare in base a vari fattori: presenza di ostacoli, altre reti Wi-Fi.

*** Dipende dalle caratteristiche dell'oggetto di misurazione, dalle condizioni ambientali. Per migliorare le proprietà del prodotto nella sua costruzione possono essere apportate delle modifiche.

La versione aggiornata delle istruzioni d'uso è disponibile sul sito www.pulsar-vision.com

Il termine di una eventuale riparazione del dispositivo è di cinque anni.

⚡ Комплект поставки

- Тепловизионный бинокль Accolade 2 LRF
- Аккумуляторная батарея IPS7
- Зарядное устройство к аккумуляторной батарее с сетевым устройством
- Кабель USB
- Краткая инструкция по эксплуатации
- Гарантийный талон
- Чехол
- Шейный ремень
- Салфетка для чистки оптики

⚡ Начало работы



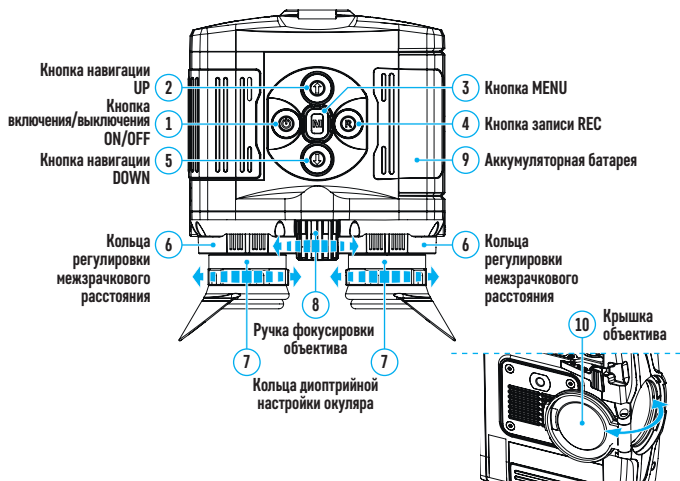

Включение и настройка изображения

- Откройте крышку **(10)** объектива.
- Включите прибор кратким нажатием кнопки **ON/OFF (1)**.
- Настройте межзрачковое расстояние: удерживая кольца регулировки межзрачкового расстояния **(6)**, сдвигайте и разводите окуляры.
- Добейтесь резкого изображения символов на дисплее, вращая кольца диоптрийной настройки окуляров **(7)**.
- Для фокусировки на объект вращайте ручку фокусировки объектива **(8)**.
- Выберите режим калибровки: ручной **(M)**, полуавтоматический **(SA)** или автоматический **(A)** в пункте основного меню (вход в меню осуществляется длительным нажатием кнопки **MENU (3)**).
- Откалибруйте изображение кратким нажатием кнопки **ON/OFF (1)** (если выбран режим калибровки **(SA)** или **(M)**). Закройте крышку объектива перед ручной калибровкой.
- Выберите нужный режим наблюдения (**«Лес»**, **«Скалы»**, **«Идентификация»**, **«Пользовательский»**) долгим нажатием кнопки **DOWN (5)** или в основном меню. Пользовательский режим позволяет настроить и сохранить пользовательские параметры яркости и контраста в быстром меню прибора.
- Настройте яркость, контраст дисплея, плавный цифровой зум в быстром меню (активируйте кратким нажатием кнопки **MENU (3)**).
- После использования выключите бинокль длительным нажатием кнопки **ON/OFF (1)**.

⚡ Элементы и органы управления



⚡ Работа кнопок

	Краткое нажатие:	Долгое нажатие:
Кнопка ON/OFF (1) 	Включить прибор / Калибровать изображение	Выключить прибор / дисплей
Кнопка записи REC (4) 	Включить видеозапись / Пауза / продолжение записи видео / Сделать фотографию	Вкл. режим фото / выключение записи видео / Вкл. режим видео
Кнопка навигации UP (2) 	Включить дальномер / Измерить расстояние	Выбрать цветовую палитры / Вкл/ Выкл. режим SCAN
Кнопка MENU (3) 	Войти в быстрое меню / Подтвердить выбор	Войти/выйти из главного меню
Кнопка навигации DOWN (5) 	Изменить значение дискретного зума	Переключить режимы наблюдения

⚡ Зарядка аккумуляторной батареи

- Поднимите рычаг (11) зарядного устройства (9).
- Установите аккумуляторную батарею (9) в зарядное устройство до упора.
- Опустите рычаг (11).
- Подключите штекер microUSB кабеля USB (12) к разъему microUSB (13) зарядного устройства.
- Подключите второй конец кабеля microUSB к сетевому устройству (14).
- Подключите сетевое устройство (14) в розетку 100 - 240 В (15).
- После полной зарядки батареи (зеленый диод горит постоянно) отсоедините зарядный комплект от сети.

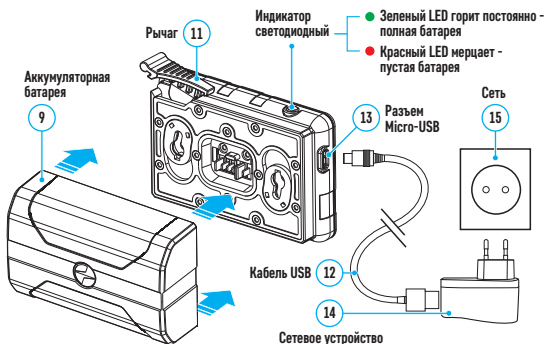

⚡ Установка аккумуляторной батареи в прибор

- Поднимите рычаг (16).
- Извлеките батарею (9) из зарядной платформы.
- Установите до упора батарею (9) в предназначенный для нее слот на корпусе прибора таким образом, чтобы элемент F находился снизу.
- Зафиксируйте батарею (9), опустив рычаг (16).

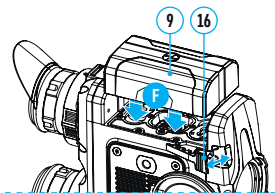

⚡ Использование встроенного лазерного дальномера

- Включите прибор кратким нажатием кнопки ON/OFF (1).
- Кратко нажмите кнопку UP (2) для запуска дальномера - в центре дисплея появится метка дальномера.
- Наведите метку дальномера на объект, дистанцию до которого Вы измеряете.
- Кратко нажмите кнопку UP (2), чтобы измерить расстояние.
- В правом верхнем углу дисплея отобразится расстояние в метрах (или ярдах).

- В случае ошибки или невозможности измерить расстояние на дисплее появится индикация ---m.
- По истечении 3 - 4 секунд бездействия дальномер выключится, метка дальномера с измеренными значениями дальности в поле зрения исчезнет.

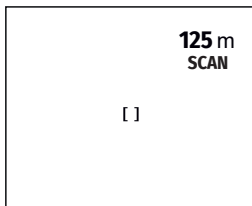

Режим сканирования (SCAN)

- Включите прибор кратким нажатием кнопки **ON/OFF (1)**.
- Кратко нажмите кнопку **UP (2)** для запуска дальномера - на экране появится метка дальномера.
- Наведите метку дальномера на объект измерения.
- Для измерения расстояния в режиме сканирования нажмите и удерживайте кнопку **UP (2)** в течение 2 секунд. В правом верхнем углу дисплея появится сообщение SCAN.
- Значение дистанции будет меняться в режиме реального времени в зависимости от расстояния до объекта наблюдения.
- Дополнительные настройки дальномера находятся в пункте главного меню (для перехода в главное меню удерживайте кнопку **MENU (3)**).
- Для деактивации режима сканирования удерживайте кнопку **UP (2)** в течение 2 секунд.

⚡ Приложение Stream Vision

Скачайте приложение Stream Vision для того, чтобы транслировать изображение с дисплея Вашего бинокля Accolade LRF на смартфон или планшет посредством Wi-Fi. Подробные инструкции в Интернете: www.pulsar-vision.com



Технические характеристики

МОДЕЛЬ	ACCOLADE 2 LRF XP50 PRO
SKU	77461
МИКРОБОЛОМЕТР	
Тип	неохлаждаемый
Разрешение, пикселей	640x480
Размер пикселя, микрон	17
NETD, мК	< 25
Частота обновления кадров, Гц	50
ОПТИЧЕСКИЕ ХАРАКТЕРИСТИКИ	
Увеличение, крат	2,5 - 20
Объектив	F50 мм, F/1,2
Угол поля зрения (горизонт.), град. / м на 100 м	12,4 / 21,8
Диапазон фокусировки окуляров, дптр.	±5
Дистанция обнаружения (объект – животное типа «олень»), м	1800
ДИСПЛЕЙ	
Тип	AMOLED
Разрешение, пикселей	640x480
ЭКСПЛУАТАЦИОННЫЕ ХАРАКТЕРИСТИКИ	
Напряжение питания, В	3,0 - 4,2
Тип батарей / Емкость / Номинальное выходное напряжение	Li-Ion Battery Pack IPS7 / 6400 мАч / DC 3,7 В
Внешнее питание	5 В
Время работы от батарей* (при t=22 °С), ч	9
Степень защиты, код IP (IEC60529), с установленной батареей	IPX7
Диапазон эксплуатационных температур, °С	-25...+50
Габариты, мм	164 x 130 x 64
Масса (без батареи), кг	0,6
ВИДЕОРЕКОРДЕР	
Разрешение видео/фото, пикселей	640x480
Формат видеозаписи/фото	.avi / .jpg
Объем встроенной памяти	16 ГБ
Емкость встроенной памяти	650 минут видео или более 100 000 фото
WI-FI КАНАЛ**	
Частота	2,4 ГГц
Стандарт	802.11 b/g
ДАЛЬНОМЕР	
Класс лазерной аппаратуры согласно BS / EN 60825-1:2014	1
Длина волны, нм	905
Макс. дистанция измерения***, м	1000
Точность измерения, м	+/-1

* Фактическое время работы зависит от степени использования Wi-Fi, видеорекордера и встроенного лазерного дальномера.

**Дальность приёма может меняться в зависимости от разных факторов: наличие препятствий, других сетей Wi-Fi.

*** Зависит от характеристик объекта измерения, условий окружающей среды.

Для улучшения потребительских свойств изделия в его конструкцию могут вноситься усовершенствования.

Актуальную версию инструкции по эксплуатации Вы можете найти на сайте www.pulsar-vision.com

Срок возможного ремонта прибора составляет пять лет.

CLASS 1 LASER PRODUCT

BS / EN 60825-1: 2014

Caution - use of controls or adjustments or performance of procedures other than those specified herein may result in hazardous radiation exposure.

Attention - l'emploi de commandes, réglages ou performances de procédure autres que ceux spécifiés dans ce manuel peut entraîner une exposition à des rayonnements dangereux.

Vorsicht – wenn andere als die hier angegebenen Bedienungs- oder Justiereinrichtungen benutzt oder andere Verfahrensweisen ausgeführt werden, kann dies zu gefährlicher Strahlungsexposition führen.

Atención! La utilización de controles, ajustes o parámetros de procedimiento distintos de los aquí indicados puede provocar una exposición a radiaciones peligrosas.

Attenzione – in caso di utilizzo di dispositivi di comando o di regolazione di natura diversa da quelli riportati in questa sede oppure qualora si seguano procedure diverse vi è il pericolo di provocare un'esposizione alle radiazioni particolarmente pericolosa.

Внимание – использование других не упомянутых здесь элементов управления и настройки или других методов эксплуатации может подвергнуть Вас опасному для здоровья излучению.



LRF Laser Aperture



PULSAR
IMAGE . QUALITY

● www.pulsar-vision.com

 PulsarVision

 pulsar.vision

 pulsarvision